

第41回 全日本少年サッカー大会 三重県大会

第1日目	平成29年11月05日（日） 県下各地域
第2日目	平成29年11月12日（日） 県下各地域
第3日目	平成29年11月19日（日） 桑員地区 NTN総合運動公園サッカー場・員弁運動公園サッカー場
第4日目	平成29年11月26日（日） 決勝大会 三重交通G スポーツの杜 鈴鹿 メイングラウンド
主 催	（公財）日本サッカー協会 （公財）日本体育協会日本スポーツ少年団 読売新聞社 （一社）三重県サッカー協会
主 管	（一社）三重県サッカー協会4種委員会
後 援	日本テレビ放送網 中京テレビ放送 報知新聞社
特別協賛	YKK 花王
協 賛 社	日本マクドナルド 日清製粉グループ 日清オイリオグループ ゼビオ サントリー食品インターナショナル

大会役員

大会会長	岩間 弘	一般社団法人 三重県サッカー協会	会長
大会副会長	杉山 保夫	一般社団法人 三重県サッカー協会	副会長
	山本 久徳	一般社団法人 三重県サッカー協会	副会長
	九鬼 慎次	一般社団法人 三重県サッカー協会	副会長
大会委員長	藤田 一豊	一般社団法人 三重県サッカー協会	専務理事
大会副委員長	檮原 渉	一般社団法人 三重県サッカー協会	理事
	城 利英	一般社団法人 三重県サッカー協会	理事
	宮脇 寛	一般社団法人 三重県サッカー協会	理事
	伊藤 直司	一般社団法人 三重県サッカー協会	理事
	江崎 徹	一般社団法人 三重県サッカー協会	理事
	樋口 士郎	一般社団法人 三重県サッカー協会	理事
	大立目 佳久	一般社団法人 三重県サッカー協会	理事
	清水 栄嗣	一般社団法人 三重県サッカー協会	理事
	宮本 ともみ	一般社団法人 三重県サッカー協会	理事
	新良 雅司	読売新聞社 津支局長	
大会委員		一般社団法人三重県サッカー協会	役員

競技役員

競技委員長	北澤 義孝	一般社団法人 三重県サッカー協会4種委員会	委員長
競技副委員長	鈴木 亘	一般社団法人 三重県サッカー協会4種委員会	副委員長
	加瀬 直喜	一般社団法人 三重県サッカー協会4種委員会	副委員長
運営委員長	羽場 覚	一般社団法人 三重県サッカー協会4種委員会	事務局長
運営副委員長	西岡 信弘	一般社団法人 三重県サッカー協会4種委員会	桑員地区代表
	横山 道彦	一般社団法人 三重県サッカー協会4種委員会	鈴鹿地区代表
運営委員		一般社団法人 三重県サッカー協会4種委員会委員・桑員・鈴鹿地区4種委員	
技術委員長	福島 浩	一般社団法人 三重県サッカー協会4種委員会	技術部長
審判長	竹富 禎明	一般社団法人 三重県サッカー協会4種委員会	審判部長
審判委員		審判委員会委員・4種審判部会及びチーム帯同審判員	
規律委員長	大立目 佳久	一般社団法人 三重県サッカー協会	規律・フェアプレー委員長
規律副委員長	北澤 義孝	一般社団法人 三重県サッカー協会4種委員会	委員長

「第41回 全日本少年サッカー大会 三重県大会」

- 主催 公益財団法人日本サッカー協会 公益財団法人日本体育協会日本スポーツ少年団
読売新聞社 一般社団法人三重県サッカー協会
- 後援 スポーツ庁 日本テレビ放送網 中京テレビ放送 報知新聞社
- 主管 一般社団法人三重県サッカー協会4種委員会
- 特別協賛 YKK 花王
- 協賛社 日本マクドナルド 日清製粉グループ 日清オイリオグループ ゼビオ サントリー食品インターナショナル
協力 (株)モルテン
- 大会期日 (大会1日目) 平成29年11月05日(日)
(大会2日目) 平成29年11月12日(日)
(大会3日目) 平成29年11月19日(日)
(大会4日目) 平成29年11月26日(日)
- 会場 1日目 県下各地域(抽選結果により決定)
2日目 県下各地域(抽選結果により決定)
3日目 桑員地区: NTN総合運動公園サッカー場・員弁運動公園サッカー場
4日目 鈴鹿地区: 三重交通Gスポーツの杜鈴鹿 メイングラウンド
- 競技規則 2017年公益財団法人日本サッカー協会競技規則及び全日本少年サッカー大会三重県大会実施細則による。
- 1) 登録及び交替
試合登録選手は、各試合ごとに20名のまでを登録する事が出来る。
ベンチ入り 指導者3名 選手8名 控え選手12名以内。(GK2名以上の登録の事)
メンバー表は、「参加申込書・エントリー表」のコピーを試合開始時間30分前までに本部へ提出する。
先発メンバー8名は先発欄に○印。交替選手は交代欄に○印。欠席者は欠席欄に○印を記入して本部へ提出。
但し、怪我等で試合に出場できない選手については、交代欄に×印を記入してください。
ユニフォームの色合わせは、対戦する相互のチームで実施する。(各チームは登録された正副・濃淡4色のユニフォームを持参する。持参しないチームは出場できない。)
 - 2) 選手は選手証(電子媒体可)を持参しチェックを受ける。
選手証(写真貼付済)を持参しない選手は出場できない。選手登録の変更は一切出来ない。
 - 3) ベンチ入りは、参加申込書登録選手(控え選手はピブスを着用)と
指導者2名以上、3名以内とする。
 - 4) 大会中において、警告を2回受けた選手は次の1試合に出場できない。
 - 5) 大会中において、退場を命じられた選手は次の1試合に出場できず、それ以降の処置については本大会規律・フェアプレー委員会にて決定する。
 - 6) テクニカルエリアを設置する。戦術的指示はテクニカルエリア内からその都度ただ1人の引率指導者が伝えることができる。
 - 7) 補助審判員を任命する。
 - 8) アディショナルタイムの表示については、大会4日目決勝トーナメントのみ実施する。
- 競技方法 第1日目 試合時間 30分(15分-5分-15分)
1~24ブロック(4チームによるトーナメントにてブロック代表を決定)
25~36ブロック(3チームのリーグ戦にてブロック代表を決定)
上記試合方法により2日目進出36チームを選出。
- 第2日目 試合時間 40分(20分-5分-20分)
各地域のリーグ戦1位のチームは2日目からの参加となります
3チーム、16ブロックのリーグ戦により、16チームを選出。
- 第3日目 試合時間 40分(20分-5分-20分)
4チーム、4ブロックのトーナメント戦により、8チームを選出。
1位の4チームは決勝トーナメント。2位の4チームはドリームトーナメントに参加
- 第4日目 試合時間 40分(20分-5分-20分)
4チームのトーナメント戦により、上位1チームが全国大会に出場。
- 「第41回全日本少年サッカー大会」に出場する。
- 鹿児島県 鹿児島市 平成29年12月26日(火)から12月29日(金)

順位決定方法	リーグ戦 ①勝ち点（勝…3 分け…1 負…0） ②得失点差 ③得点量 ④当該チームの対戦結果 リーグ戦でブロックの代表が決しない場合は、全試合終了後、PK戦を行い勝者を決定する。 トーナメント戦で勝敗が決しない場合は、即PK戦を行い勝者を決定する。 但し、第3日目からは、同点の場合は、5分-5分の延長戦を行う。決しない場合は、3vs3のPK戦を行う。 それでも決しない場合はサドンデスとする。 競技規則第3条競技者等にて試合不成立となった場合については、トーナメント戦は該当チームの不戦敗、リーグ戦では該当チームの試合結果除外して順位を決定する。
競技場	長方形で長さ66m～80m程度、幅45m～55m程度 ゴールエリア…ポストから4m ペナルティーエリア…ポストから12m センターサークル…7m PK…8m（少年用） ゴール…少年用ゴール使用
ボール	「モルテン ヴァンタツジョ5000キッズ」を使用 会場責任者が用意をする。（決勝大会）
審判員	<ul style="list-style-type: none"> ・県大会の帯同審判員は、2017年審判更新講習受講済であり、試合当日は写真を貼り付けた審判員証（電子媒体可）・各種ワッペン（REFREEなど）を必ず持参の事。 ・ワッペン、審判員証の忘れ及び写真未貼付、更新未受講者は審判員と認めない。 ・帯同審判員は1名派遣し、必ず3級審判員以上が帯同する。 ・第1日目 参加チームの帯同審判員1名 ・第2日目 参加チームの帯同審判員1名 ・第3日目 参加チームの帯同審判員1名 ・決勝大会 一般社団法人三重県サッカー協会審判委員会に依頼する。 <p>※ 帯同審判員のベンチ入りは認めない。</p>
参加資格	2017年公益財団法人日本サッカー協会第4種に登録された選手で、小学校6～4年生で構成する単独チーム及び選手でスポーツ安全保険に加入していること。
その他	<ul style="list-style-type: none"> ・練習中及び試合中の事故については、主催及び主管団体はその責任を負わない。各チームの傷害保険にて対処すること。 ・雨天決行とする。但し決行不能な場合は午前6時に会場責任者を通じて各チームに連絡する。 尚大会1日目に雨天等で決行不能な場合、会場責任者は各チーム代表者と相談の上、大会2日目までに進出チームを決定する事。（会場・対戦スケジュール等の決定） また大会2日目においても大会1日目と同様の扱いとする。 【注意】県大会を優先する事。 ・大会1～3日目は開会式は行いません。選手は試合前における選手確認等があるので、遅くとも試合開始30分前に集合。監督、帯同審判員は、打合せがあるので開始時間に注意すること。 ・各会場において代表者・帯同審判員打合せを行います。各チーム監督（1名）、帯同審判員（1名）は、各会場に指定の時間までにいる事。 ・大会4日目の決勝大会は、開会式を行います。大会4日目進出チームは、必ず参加する事。 ・大会中において、審判員・会場責任者・大会役員に対し暴言あるいは不当な言動を取った指導者は会場責任者を通じて退場を命ずる。その後の処置は、規律・フェアプレー委員会が決定をする。 ・「ウェルフェア－オフィサー」を配置する。（決勝大会のみ）
ルールの基本的な考え方	<ul style="list-style-type: none"> ・“「リスペクト」”とは相手を大切に思うこと、相手に思いやりを持つこと。 ・審判1人制を採用する事により選手のフェアプレー精神を養う。 ・審判員を信頼し判定に対して不平不満を表さない。 ・審判員の決定に従いつつ、ラインアウトについてはプレーヤーから申告するフェアな姿勢を養う。 ・指導者や保護者などの大人のフェアプレー精神も養う。 ・オフサイドに関しては疑わしきは罰せず。
エントリー表提出の切	<ul style="list-style-type: none"> ・参加チームエントリー表の切日…平成29年10月17日（火） （各チームから各地域代表を通じ、4種委員会 大会事務局まで）

第41回 全日本少年サッカー大会三重県大会 1日目 組合せ

ブロック		チーム①	チーム②	チーム③	チーム④	会場
1	1A	箕曲SC	笹川SSS	津SSS	FC大台	霞サッカー場
2	5A	IFCふたばSSS	庄野Jr SC	桑名JFC	楠SS	
3	9A	久米SSS	伊勢MTK FC	三重中勢FC	美旗FC	河芸第2グラウンド
4	13A	JFC奥伊勢	RECCOS鈴鹿	下野SS	一身田FC	
5	2B	IFC WEST	勢和FC	稲生SCS	紀宝FC	多度アイリスパークグラウンド
6	6B	阿山大山田SS	津ラビドFC U12	修道FC SS	大成SC	
7	10B	久居栗葉SS	UNICO/MIE	鼓白FC	豊が丘SS	松阪総合運動公園（人工芝）
8	14B	鳥羽JFC	深伊沢SS	TSV四日市U12	明和FC	
9	3C	香良洲SS	KUROBE II FC	飯野SS	川越SSS	朝日町 町民運動施設
10	7C	ラビド名張FC	FC.KAWANO	FC中瀬SS	朝日SS	
11	11C	蔵持FC	河芸SSS	アレグロッソ桜島	玉城JFC	香良洲町営グラウンド
12	15C	エスフォルソ熊野	つつじが丘SSS	有緝SSS	成美パルテンツァFC	
13	4D	明倫SSS	伊賀SS	椿SS	アフエラルセ四日市	伊勢フットボールビレッジ Aピッチ
14	8D	亀山FC	海蔵SS	まないSSS	伊勢四郷SS	
15	12D	F.Cジェンティーレ	楠クラブjr	長島中部SSS	SAN FC	いがまちスポーツセンター
16	16D	プランチFCジュニア	精義SS	愛宕SS	阿山クラブJr	
17	1A	OFCJr	野登SC	七和Jr	漕代SS	員弁運動公園運動場
18	5A	エスフォルソ海山	FCベガサス	名張FCテコス	いなべFC Jr	
19	9A	若松SC	山室山FC	アヴェニェーダソルU12		いがまちスポーツセンター
20	13A	鈴鹿井田川ISC	ヴィゴラスSC	リトルフット青山FC		
21	2B	七里御浜FC	津田FC	小俣町SSS		河芸第2グラウンド
22	6B	FC TREVO	長田SSS	千里FC		
23	10B	依那古SSS	ラビド鈴鹿	片田SS		水沢運動広場
24	14B	花岡SS	上野東SSS	西陵FCjr		
25	3C	多気FC	羽津SSS	石薬師少年SC		伊勢フットボールビレッジ Aピッチ
26	7C	N.F.C.スフォルツォ	日永FC	伊勢YAMATO FC Jr		
27	11C	箕田SCC	日進SSS	西が丘SSS		鈴鹿市立清和小学校
28	15C	誠之クラッキFC	大矢知SS	SOUTOKU JSC		
29	4D	大安FC	三重FCセントロ津南	大谷台FC		松阪総合運動公園（人工芝）
30	8D	橋北SS	鈴西SSS	徳和SS		
31	12D	桑部FC	松ヶ崎FC	三重小SS		多度アイリスパークグラウンド
32	16D	城田SC	川島SS	桑名久米SC		
1	9A	阿児JFC			大会2日目から参加	
2	10B	掬水SS			大会2日目から参加	
3	11C	立成SS			大会2日目から参加	
4	12D	長太ヤングキッカー			大会2日目から参加	
5	13A	尾鷲FC			大会2日目から参加	
6	14B	FCこもの			大会2日目から参加	
7	15C	橋北SSヴァモス			大会2日目から参加	
8	16D	御園SSS			大会2日目から参加	
9	5A	IFCうりぼう上野'95			大会2日目から参加	
10	6B	FCファミリア			大会2日目から参加	
11	7C	大山田SSS			大会2日目から参加	
12	8D	青山ジュニアキッカーズ			大会2日目から参加	
33	1A	玉垣SS	磯部FC Jr	内部リバースFC		志摩総合スポーツ公園 多目的グラウンド
34	2B	旭が丘SS	富田SSS	志摩町SSC		
35	3C	津神戸FC SS	FC TOMIDA	井田川FC		東員陸上競技場多目的グラウンド
36	4D	泊山SS	国府SS	東員SC		

第41回 全日本少年サッカー大会 三重県大会 1日目

日時:平成29年11月5日(日)

1ブロック 会場： 霞サッカー場

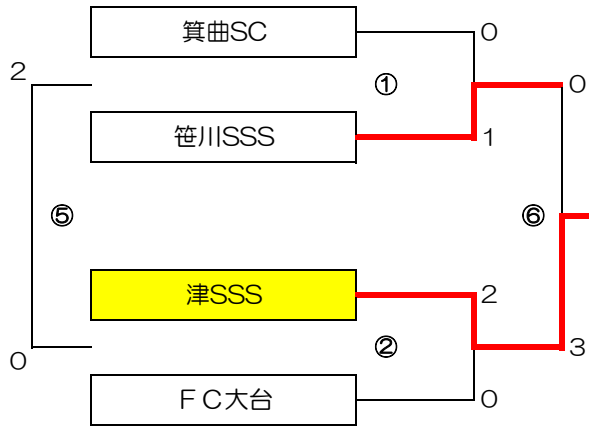

2ブロック 会場： 霞サッカー場

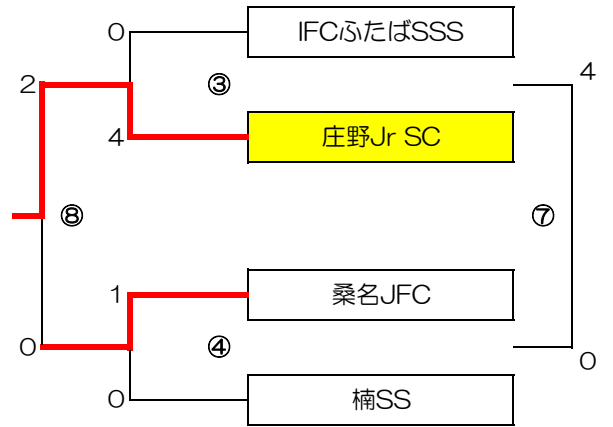

3ブロック 会場： 河芸第2グラウンド

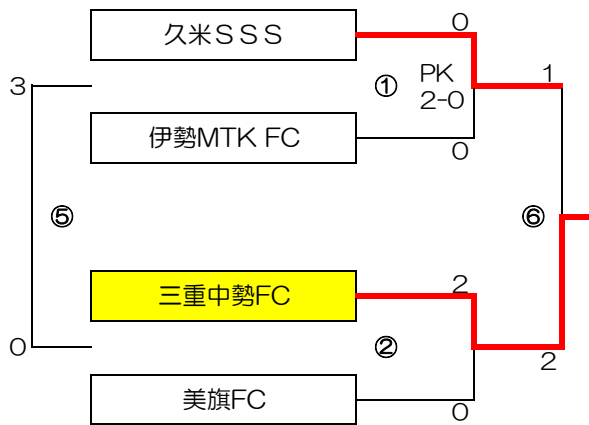

4ブロック 会場： 河芸第2グラウンド

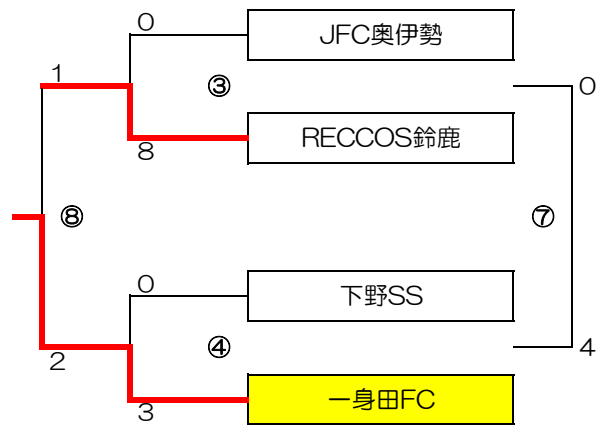

5ブロック 会場： 多度アイリスパークグラウンド

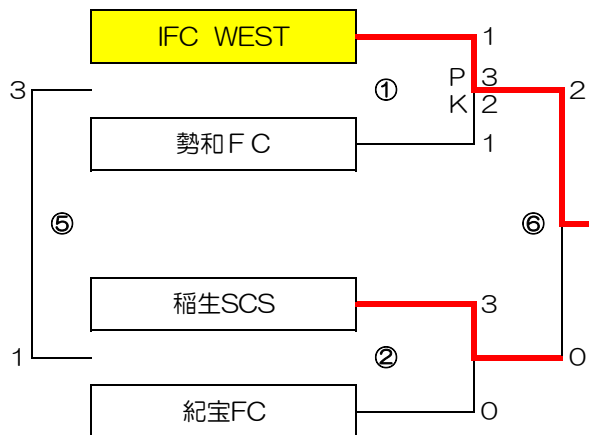

6ブロック 会場： 多度アイリスパークグラウンド

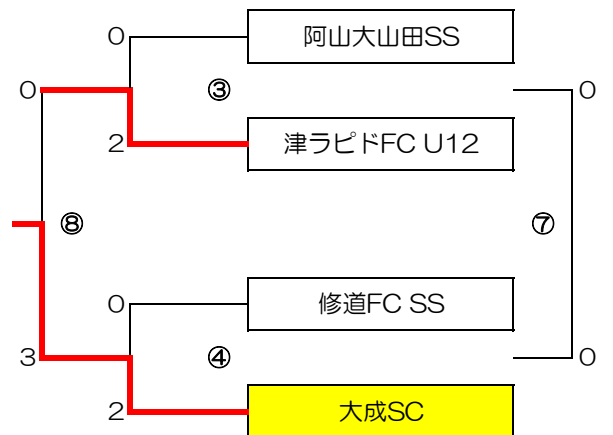

7ブロック 会場： 松阪総合運動公園（人工芝）

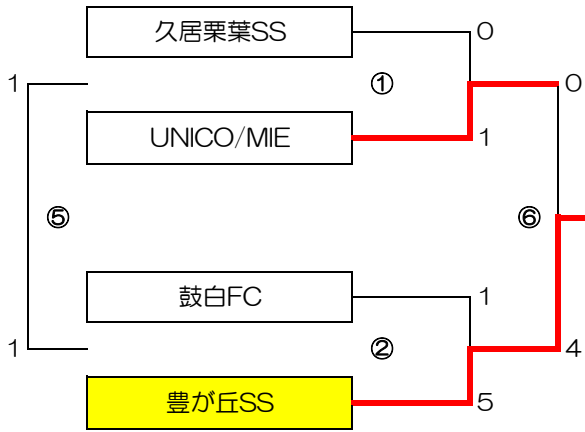

8ブロック 会場： 松阪総合運動公園（人工芝）

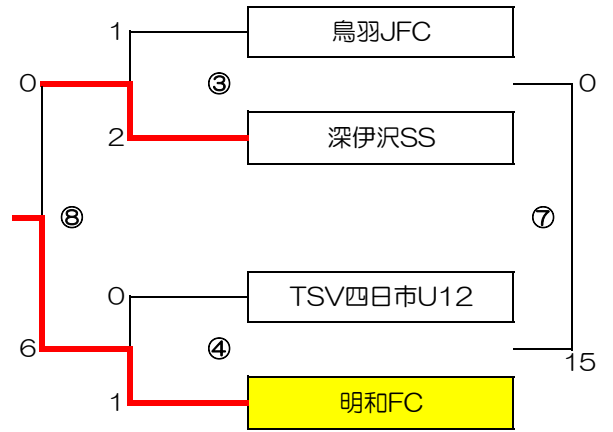

9ブロック 会場： 朝日町 町民運動施設

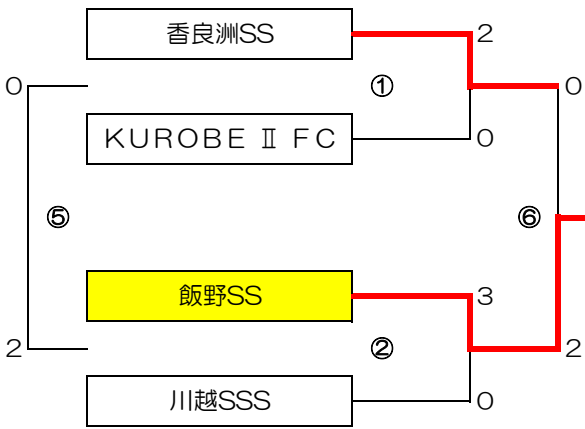

10ブロック 会場： 朝日町 町民運動施設

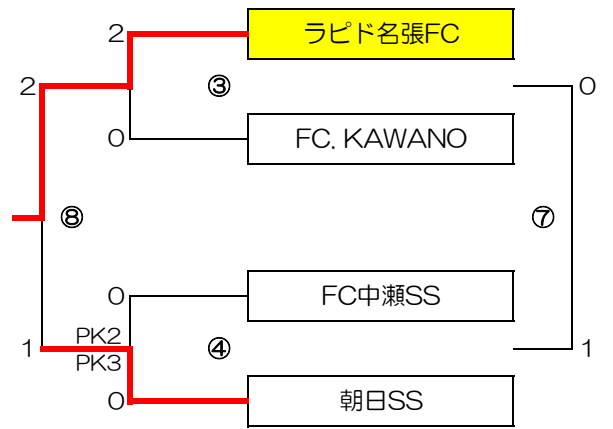

11ブロック 会場： 香良洲町営グラウンド

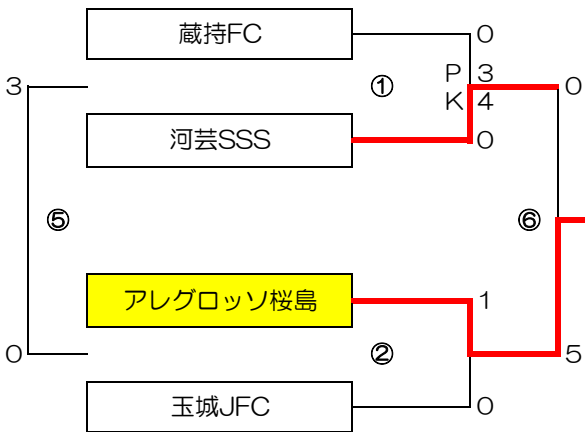

12ブロック 会場： 香良洲町営グラウンド

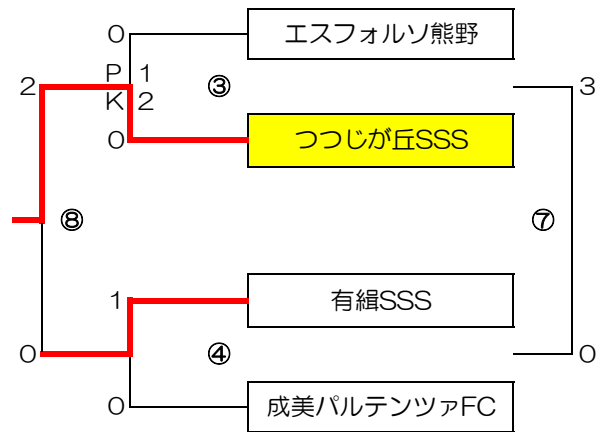

13ブロック 会場： 伊勢フットボールビレッジ Aピッチ

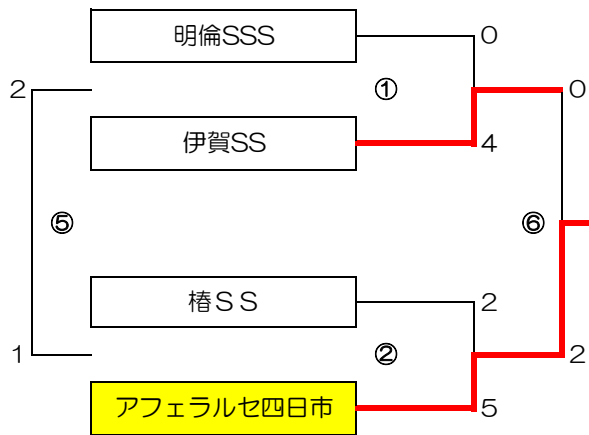

14ブロック 会場： 伊勢フットボールビレッジ Aピッチ

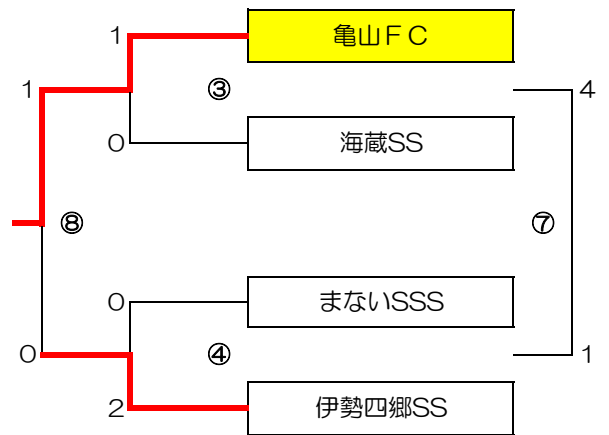

15ブロック 会場： いがまちスポーツセンター

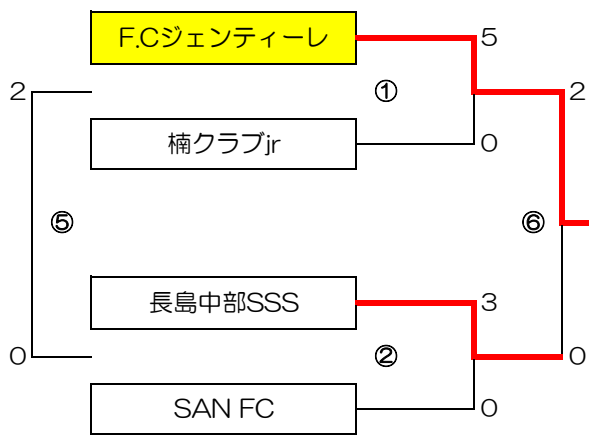

16ブロック 会場： いがまちスポーツセンター

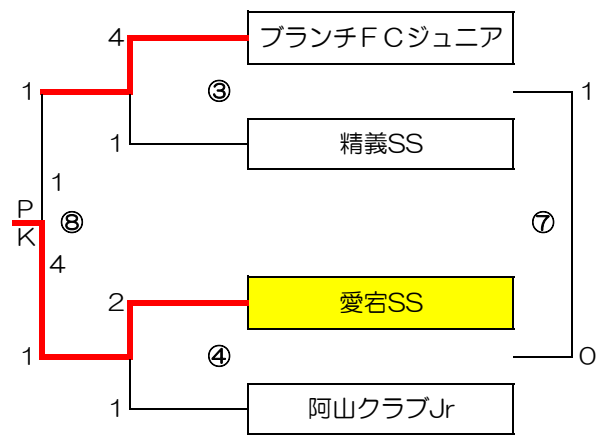

17ブロック 会場： 員弁運動公園運動場

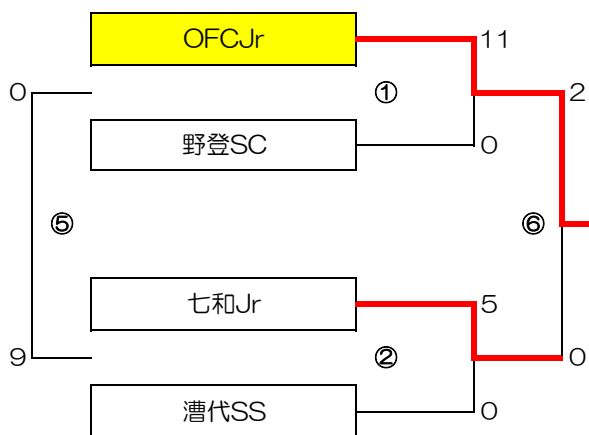

18ブロック 会場： 員弁運動公園運動場

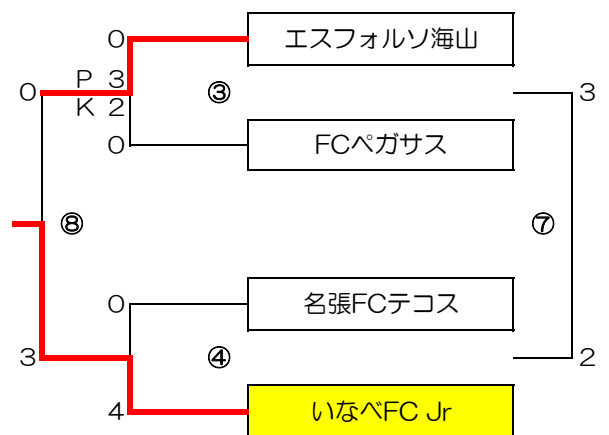

第41回 全日本少年サッカー大会 三重県大会 1日目

日時:平成29年11月5日(日)

19ブロック 会場：いがまちスポーツセンター

	若松SC	山室山FC	アヴェニータソルU12	勝	負	分	勝点	得	失	得失	順位
若松SC		0 ① 1	0 ⑤ 8	0	2	0	0	0	9	-9	3
山室山FC	1 ① 0		0 ③ 2	1	1	0	3	1	2	-1	2
アヴェニータソルU12	8 ⑤ 0	2 ③ 0		2	0	0	6	10	0	10	1

20ブロック 会場：いがまちスポーツセンター

	鈴鹿井田川ISC	ヴィゴラスSC	リトルフット青山FC	勝	負	分	勝点	得	失	得失	順位
鈴鹿井田川ISC		0 ② 9	0 ⑥ 3	0	2	0	0	0	12	-12	3
ヴィゴラスSC	9 ② 0		2 ④ 0	2	0	0	6	11	0	11	1
リトルフット青山FC	3 ⑥ 0	0 ④ 2		1	1	0	3	3	2	1	2

21ブロック 会場：河芸第2グラウンド

	七里御浜FC	津田FC	小俣町SSS	勝	負	分	勝点	得	失	得失	順位
七里御浜FC		0 ① 4	1 ⑤ 5	0	2	0	0	1	9	-8	3
津田FC	4 ① 0		4 ③ 0	2	0	0	6	8	0	8	1
小俣町SSS	5 ⑤ 1	0 ③ 4		1	1	0	3	5	5	0	2

22ブロック 会場：河芸第2グラウンド

	FC TREVO	長田SSS	千里FC	勝	負	分	勝点	得	失	得失	順位
FC TREVO		0 ② 0	0 ⑥ 1	0	1	1	1	0	1	-1	3
長田SSS	0 ② 0		1 ④ 3	0	1	1	1	1	3	-2	2
千里FC	1 ⑥ 0	3 ④ 1		2	0	0	6	4	1	3	1

23ブロック 会場：水沢運動広場

	依那古SSS	ラピド鈴鹿	片田SS	勝	負	分	勝点	得	失	得失	順位
依那古SSS		0 ① 0	1 ⑤ 0	1	0	1	4	1	0	1	1
ラピド鈴鹿	0 ① 0		0 ③ 3	0	1	1	1	0	3	-3	3
片田SS	0 ⑤ 1	3 ③ 0		1			3	3	1	2	2

24ブロック 会場：水沢運動広場

	花岡SS	上野東SSS	西陵FCjr	勝	負	分	勝点	得	失	得失	順位
花岡SS		1 ② 6	1 ⑥ 1	0	1	1	1	2	7	-5	3
上野東SSS	6 ② 1		1 ④ 0	2	0	0	6	7	1	6	1
西陵FCjr	1 ⑥ 1	0 ④ 1		0	1	1	1	1	2	-1	2

25ブロック 会場：伊勢フットボールピレッジ Aピッチ

	多気FC	羽津SSS	石薬師少年SC	勝	負	分	勝点	得	失	得失	順位
多気FC		3 ① 0	3 ⑤ 3	1	0	1	4	6	3	3	2
羽津SSS	0 ① 3		0 ③ 7	0	2	0	0	0	10	-10	3
石薬師少年SC	3 ⑤ 3	7 ③ 0		1	0	1	4	10	3	7	1

26ブロック 会場：伊勢フットボールピレッジ Aピッチ

	N.F.C.スフォルツォ	日永FC	伊勢YAMATO FC Jr	勝	負	分	勝点	得	失	得失	順位
N.F.C.スフォルツォ		8 ② 0	1 ⑥ 1	1	0	1	4	9	1	8	2
日永FC	0 ② 8		0 ④ 11	0	2	0	0	0	19	-19	3
伊勢YAMATO FC Jr	1 ⑥ 1	11 ④ 0		1	0	1	4	12	1	11	1

27ブロック 会場：鈴鹿市立清和小学校

	箕田SCC	日進SSS	西が丘SSS	勝	負	分	勝点	得	失	得失	順位
箕田SCC		2 ① 0	0 ⑤ 0	1	0	1	4	2	0	2	2
日進SSS	0 ① 2		0 ③ 6	0	2	0	0	0	8	-8	3
西が丘SSS	0 ⑤ 0	6 ③ 0		1	0	1	4	6	0	6	1

28ブロック 会場：鈴鹿市立清和小学校

	誠之クラッキFC	大矢知SS	SOUTOKU JSC	勝	負	分	勝点	得	失	得失	順位
誠之クラッキFC		0 ② 1	0 ⑥ 2	0	2	0	0	0	3	-3	3
大矢知SS	1 ② 0		0 ④ 0	1	0	1	4	1	0	1	2
SOUTOKU JSC	2 ⑥ 0	0 ④ 0		1	0	1	4	2	0	2	1

29ブロック 会場：松阪総合運動公園（人工芝）

	大安FC	三重FCセントロ津南	大谷台FC	勝	負	分	勝点	得	失	得失	順位
大安FC		14 ① 0	11 ⑤ 0	2	0	0	6	25	0	25	1
三重FCセントロ津南	0 ① 14		0 ③ 3	0	2	0	0	0	17	-17	3
大谷台FC	0 ⑤ 11	3 ③ 0		1	1	0	3	3	11	-8	2

30ブロック 会場：松阪総合運動公園（人工芝）

	橋北SS	鈴西SS	徳和SS	勝	負	分	勝点	得	失	得失	順位
橋北SS		2 ② 0	8 ⑥ 2	2	0	0	6	10	2	8	1
鈴西SS	0 ② 2		1 ④ 0	1	1	0	3	1	2	-1	2
徳和SS	2 ⑥ 8	0 ④ 1		0	2	0	0	2	9	-7	3

31ブロック 会場：多度アイリスパークグラウンド

	桑部FC	松ヶ崎FC	三重小SS	勝	負	分	勝点	得	失	得失	順位
桑部FC		0 ① 3	0 ⑤ 2	0	2	0	0	0	5	-5	3
松ヶ崎FC	3 ① 0		2 ③ 0	2	0	0	6	5	0	5	1
三重小SS	2 ⑤ 0	0 ③ 2		1	1	0	3	2	2	0	2

32ブロック 会場：多度アイリスパークグラウンド

	城田SC	川島SS	桑名久米SC	勝	負	分	勝点	得	失	得失	順位
城田SC		0 ② 6	1 ⑥ 0	1	1	0	3	1	6	-5	2
川島SS	6 ② 0		4 ④ 1	2	0	0	6	10	1	9	1
桑名久米SC	0 ⑥ 1	1 ④ 4		0	2	0	0	1	5	-4	3

33ブロック 会場：志摩総合スポーツ公園多目的グラウンド

	玉垣SS	磯部FC Jr	内部リバーズFC	勝	負	分	勝点	得	失	得失	順位
玉垣SS		8 ① 0	0 ⑤ 0	1	0	1	4	8	0	8	2
磯部FC Jr	0 ① 8		0 ③ 10	0	2	0	0	0	18	-18	3
内部リバーズFC	0 ⑤ 0	10 ③ 0		1	0	1	4	10	0	10	1

34ブロック 会場：志摩総合スポーツ公園多目的グラウンド

	旭が丘SS	富田SS	志摩町SSC	勝	負	分	勝点	得	失	得失	順位
旭が丘SS		6 ② 0	7 ⑥ 0	2	0	0	6	13	0	13	1
富田SS	0 ② 6		9 ④ 1	1	1	0	3	9	7	2	2
志摩町SSC	0 ⑥ 7	1 ④ 9		0	2	0	0	1	16	-15	3

35ブロック 会場：東員陸上競技場多目的グラウンド

35ブロック	津神戸FC SS	FC TOMIDA	井田川FC	勝	負	分	勝点	得	失	得失	順位
津神戸FC SS		2 ① 2	1 ⑤ 2	0	1	1	1	3	4	-1	2
FC TOMIDA	2 ① 2		0 ③ 1	0	1	1	1	2	3	-1	3
井田川FC	2 ⑤ 1	1 ③ 0		2	0	0	6	3	1	2	1

36ブロック 会場：東員陸上競技場多目的グラウンド

	泊山SS	国府SS	東員SC	勝	負	分	勝点	得	失	得失	順位
泊山SS		1 ② 3	1 ⑥ 10	0	2	0	0	2	13	-11	3
国府SS	3 ② 1		0 ④ 4	1	1	0	3	3	5	-2	2
東員SC	10 ⑥ 1	4 ④ 0		2	0	0	6	14	1	13	1

第41回 全日本少年サッカー大会 三重県大会 2日目

日時:平成29年11月12日(日)

会場: 1A,2B,5A,6B ゆめが丘多目的グラウンド 3C,4D,7C,8D 阿山第2運動公園

1A		津SSS	OFCJr	内部リバーズFC	勝	負	分	勝点	得点	失点	得失点	順位
1ブロック	津SSS		0 - 4	0 - 10	0	2	0	0	0	14	-14	3
17ブロック	OFCJr	4 - 0		1 - 1	1	0	1	4	5	1	4	2
33ブロック	内部リバーズFC	10 - 0	1 - 1		1	0	1	4	11	1	10	1

2B		IFC WEST	津田FC	旭が丘SS	勝	負	分	勝点	得点	失点	得失点	順位
5ブロック	IFC WEST		1 - 2	0 - 2	0	2	0	0	1	4	-3	3
21ブロック	津田FC	2 - 1		5 - 1	2	0	0	6	7	2	5	1
34ブロック	旭が丘SS	2 - 0	1 - 5		1	1	0	3	3	5	-2	2

3C		飯野SS	石薬師少年SC	井田川FC	勝	負	分	勝点	得点	失点	得失点	順位
9ブロック	飯野SS		3 - 2	3 - 0	2	0	0	6	6	2	4	1
25ブロック	石薬師少年SC	2 - 3		3 - 2	1	1	0	3	5	5	0	2
35ブロック	井田川FC	0 - 3	2 - 3		0	2	0	0	2	6	-4	3

4D		アフェラルセ四日市	大安FC	東員SC	勝	負	分	勝点	得点	失点	得失点	順位
13ブロック	アフェラルセ四日市		2 - 3	1 - 7	0	2	0	0	3	10	-7	3
29ブロック	大安FC	3 - 2		0 - 2	1	1	0	3	3	4	-1	2
36ブロック	東員SC	7 - 1	2 - 0		2	0	0	6	9	1	8	1

5A		庄野Jr SC	いなべFC Jr	IFCうりぼう上野95	勝	負	分	勝点	得点	失点	得失点	順位
2ブロック	庄野Jr SC		5 - 1	2 - 1	2	0	0	6	7	2	5	1
18ブロック	いなべFC Jr	1 - 5		0 - 7	0	2	0	0	1	12	-11	3
9	IFCうりぼう上野95	1 - 2	7 - 0		1	1	0	3	8	2	6	2

6B		大成SC	千里FC	FCファミリア	勝	負	分	勝点	得点	失点	得失点	順位
6ブロック	大成SC		2 - 2	3 - 4	0	1	1	1	5	6	-1	2
22ブロック	千里FC	2 - 2		2 - 7	0	1	1	1	4	9	-5	3
10	FCファミリア	4 - 3	7 - 2		2	0	0	6	11	5	6	1

7C		ラピド名張FC	伊勢YAMATO FC Jr	大山田SSS	勝	負	分	勝点	得点	失点	得失点	順位
10ブロック	ラピド名張FC		4 - 2	0 - 5	1	1	0	3	4	7	-3	2
26ブロック	伊勢YAMATO FC Jr	2 - 4		1 - 4	0	2	0	0	3	8	-5	3
11	大山田SSS	5 - 0	4 - 1		2	0	0	6	9	1	8	1

8D		亀山FC	橋北SS	青山ジュニアキッカーズ	勝	負	分	勝点	得点	失点	得失点	順位
14ブロック	亀山FC		6 - 0	0 - 0	1	0	1	4	6	0	6	1
30ブロック	橋北SS	0 - 6		1 - 6	0	2	0	0	1	12	-11	3
12	青山ジュニアキッカーズ	0 - 0	6 - 1		1	0	1	4	6	1	5	2

第41回 全日本少年サッカー大会 三重県大会 2日目

日時:平成29年11月12日(日)

会場: 9A~12D 松阪総合運動公園

13A~16D 伊勢フットボールビレッジ Aピッチ

9A		三重中勢FC	アヴェニーダソルU12	阿児JFC	勝	負	分	勝点	得点	失点	得失点	順位
3ブロック	三重中勢FC		0 - 2	3 - 0	1	1	0	3	3	2	1	2
19ブロック	アヴェニーダソルU12	2 - 0		4 - 0	2	0	0	6	6	0	6	1
1	阿児JFC	0 - 3	0 - 4		0	2	0	0	0	7	-7	3

10B		豊が丘SS	依那古SSS	掃水SS	勝	負	分	勝点	得点	失点	得失点	順位
7ブロック	豊が丘SS		0 - 0	0 - 9	0	1	1	1	0	9	-9	3
23ブロック	依那古SSS	0 - 0		1 - 6	0	1	1	1	1	6	-5	2
2	掃水SS	9 - 0	6 - 1		2	0	0	6	15	1	14	1

11C		アレグロツツ桜島	西が丘SSS	立成SS	勝	負	分	勝点	得点	失点	得失点	順位
11ブロック	アレグロツツ桜島		1 - 3	1 - 0	1	1	0	3	2	3	-1	3
27ブロック	西が丘SSS	3 - 1		0 - 2	1	1	0	3	3	3	0	2
3	立成SS	0 - 1	2 - 0		1	1	0	3	2	1	1	1

12D		F.Cジェンティーレ	松ヶ崎FC	長太ヤングキッカー	勝	負	分	勝点	得点	失点	得失点	順位
15ブロック	F.Cジェンティーレ		0 - 2	1 - 3	0	2	0	0	1	5	-4	3
31ブロック	松ヶ崎FC	2 - 0		1 - 8	1	1	0	3	3	8	-5	2
4	長太ヤングキッカー	3 - 1	8 - 1		2	0	0	6	11	2	9	1

13A		一身田FC	ヴィゴラスSC	尾鷲FC	勝	負	分	勝点	得点	失点	得失点	順位
4ブロック	一身田FC		1 - 0	0 - 3	1	1	0	3	1	3	-2	2
20ブロック	ヴィゴラスSC	0 - 1		2 - 2	0	1	1	1	2	3	-1	3
5	尾鷲FC	3 - 0	2 - 2		1	0	1	4	5	2	3	1

14B		明和FC	上野東SSS	FCこもの	勝	負	分	勝点	得点	失点	得失点	順位
8ブロック	明和FC		3 - 1	0 - 1	1	1	0	3	3	2	1	2
24ブロック	上野東SSS	1 - 3		0 - 7	0	2	0	0	1	10	-9	3
6	FCこもの	1 - 0	7 - 0		2	0	0	6	8	0	8	1

15C		つつじが丘SSS	SOUTOKU JSC	橋北SSヴァモス	勝	負	分	勝点	得点	失点	得失点	順位
12ブロック	つつじが丘SSS		0 - 0	1 - 4	0	1	1	1	1	4	-3	2
28ブロック	SOUTOKU JSC	0 - 0		1 - 6	0	1	1	1	1	6	-5	3
7	橋北SSヴァモス	4 - 1	6 - 1		2	0	0	6	10	2	8	1

16D		愛宕SS	川島SS	御園SSS	勝	負	分	勝点	得点	失点	得失点	順位
16ブロック	愛宕SS		0 - 0	3 - 0	1	0	1	4	3	0	3	1
32ブロック	川島SS	0 - 0		2 - 5	0	1	1	1	2	5	-3	3
8	御園SSS	0 - 3	5 - 2		1	1	0	3	5	5	0	2

第41回 全日本少年サッカー大会 三重県大会 2日目 【平成29年11月12日(日)】

試合会場: ゆめが丘多目的グラウンド

マッチ順	時間	Aピッチ			Bピッチ		
		対戦	主審	補助審判	対戦	主審	補助審判
①	9:30 ～ 10:15	津SSS vs OFCJr	旭が丘SS	IFC WEST	庄野Jr SC vs いなべFC Jr	FCファミリア	大成SC
②	10:20 ～ 11:05	IFC WEST vs 津田FC	津SSS	OFCJr	大成SC vs 千里FC	庄野Jr SC	いなべFC Jr
	11:05 ～ 11:50	休 憩					
③	11:50 ～ 12:35	OFCJr vs 内部リバーズFC	IFC WEST	津田FC	いなべFC Jr vs IFCうりぼう上野'95	大成SC	千里FC
④	12:40 ～ 13:25	津田FC vs 旭が丘SS	OFCJr	内部リバーズFC	千里FC vs FCファミリア	いなべFC Jr	IFCうりぼう上野'95
	13:25 ～ 14:10	休 憩					
⑤	14:10 ～ 14:55	内部リバーズFC vs 津SSS	津田FC	旭が丘SS	IFCうりぼう上野'95 vs 庄野Jr SC	千里FC	FCファミリア
⑥	15:00 ～ 15:45	旭が丘SS vs IFC WEST	内部リバーズFC	津SSS	FCファミリア vs 大成SC	IFCうりぼう上野'95	庄野Jr SC

代表者・審判会議 8:30～

終了後第1試合の選手チェック

その後各チーム選手チェックを随時行いますので本部に来てください。

Aピッチ……コルクあり Bピッチ……コルクなし

WU場所……会場指定の場所にてお願いします。

会場責任者 葛原 純次

連絡先 090-1623-0450

第41回 全日本少年サッカー大会 三重県大会 2日目 【平成29年11月12日(日)】

試合会場: 阿山第2運動公園

マッチ順	時間	Aピッチ			Bピッチ		
		対戦	主審	補助審判	対戦	主審	補助審判
①	9:30 ～ 10:15	飯野SS vs 石薬師少年SC	東員SC	アフエラルセ四日市	ラピド名張FC vs 伊勢YAMATO FC Jr	青山ジュニアキッカーズ	亀山FC
②	10:20 ～ 11:05	アフエラルセ四日市 vs 大安FC	飯野SS	石薬師少年SC	亀山FC vs 橋北SS	ラピド名張FC	伊勢YAMATO FC Jr
	11:05 ～ 11:50	休 憩					
③	11:50 ～ 12:35	石薬師少年SC vs 井田川FC	アフエラルセ四日市	大安FC	伊勢YAMATO FC Jr vs 大山田SSS	亀山FC	橋北SS
④	12:40 ～ 13:25	大安FC vs 東員SC	石薬師少年SC	井田川FC	橋北SS vs 青山ジュニアキッカーズ	伊勢YAMATO FC Jr	大山田SSS
	13:25 ～ 14:10	休 憩					
⑤	14:10 ～ 14:55	井田川FC vs 飯野SS	大安FC	東員SC	大山田SSS vs ラピド名張FC	橋北SS	青山ジュニアキッカーズ
⑥	15:00 ～ 15:45	東員SC vs アフエラルセ四日市	井田川FC	飯野SS	青山ジュニアキッカーズ vs 亀山FC	大山田SSS	ラピド名張FC

代表者・審判会議 8:30～

終了後第1試合の選手チェック

その後各チーム選手チェックを随時行いますので本部に来てください。

Aピッチ……コルクあり Bピッチ……コルクなし

WU場所……会場指定の場所にてお願いします。

会場責任者 三浦 隆一

連絡先 090-6677-0332

第41回 全日本少年サッカー大会 三重県大会 2日目 【平成29年11月12日(日)】

試合会場: 松阪総合運動公園

マッチ順	時間	Aピッチ			Bピッチ		
		対戦	主審	補助審判	対戦	主審	補助審判
①	9:30 ～ 10:15	三重中勢FC vs アヴェニー ダソルU12	掃水SS	豊が丘SS	アレグロッ ソ桜島 vs 西が丘SSS	長太ヤング キッカー	F.Cジエン ティーレ
②	10:20 ～ 11:05	豊が丘SS vs 依那古SSS	三重中勢FC	アヴェニー ダソルU12	F.Cジエン ティーレ vs 松ヶ崎FC	アレグロッ ソ桜島	西が丘SSS
	11:05 ～ 11:50	休 憩					
③	11:50 ～ 12:35	アヴェニー ダソルU12 vs 阿児JFC	豊が丘SS	依那古SSS	西が丘SSS vs 立成SS	F.Cジエン ティーレ	松ヶ崎FC
④	12:40 ～ 13:25	依那古SSS vs 掃水SS	アヴェニー ダソルU12	阿児JFC	松ヶ崎FC vs 長太ヤング キッカー	西が丘SSS	立成SS
	13:25 ～ 14:10	休 憩					
⑤	14:10 ～ 14:55	阿児JFC vs 三重中勢FC	依那古SSS	掃水SS	立成SS vs アレグロッ ソ桜島	松ヶ崎FC	長太ヤング キッカー
⑥	15:00 ～ 15:45	掃水SS vs 豊が丘SS	阿児JFC	三重中勢FC	長太ヤング キッカー vs F.Cジエン ティーレ	立成SS	アレグロッ ソ桜島

代表者・審判会議 8:30～

終了後第1試合の選手チェック

その後各チーム選手チェックを随時行いますので本部に来てください。

Aピッチ……コルクあり Bピッチ……コルクなし

WU場所……会場指定の場所にてお願いします。

会場責任者 岡林 稔浩

連絡先 090-9911-9623

第41回 全日本少年サッカー大会 三重県大会 2日目 【平成29年11月12日(日)】

試合会場: 伊勢フットボールヴィレッジ Aピッチ

マッチ順	時間	Aピッチ			Bピッチ		
		対戦	主審	補助審判	対戦	主審	補助審判
①	9:30 ～ 10:15	一身田FC vs ヴィゴラスSC	FCこもの	明和FC	つつじが丘SSS vs SOUTOKU JSC	御園SSS	愛宕SS
②	10:20 ～ 11:05	明和FC vs 上野東SSS	一身田FC	ヴィゴラスSC	愛宕SS vs 川島SS	つつじが丘SSS	SOUTOKU JSC
	11:05 ～ 11:50	休 憩					
③	11:50 ～ 12:35	ヴィゴラスSC vs 尾鷲FC	明和FC	上野東SSS	SOUTOKU JSC vs 橋北SSヴァモス	愛宕SS	川島SS
④	12:40 ～ 13:25	上野東SSS vs FCこもの	ヴィゴラスSC	尾鷲FC	川島SS vs 御園SSS	SOUTOKU JSC	橋北SSヴァモス
	13:25 ～ 14:10	休 憩					
⑤	14:10 ～ 14:55	尾鷲FC vs 一身田FC	上野東SSS	FCこもの	橋北SSヴァモス vs つつじが丘SSS	川島SS	御園SSS
⑥	15:00 ～ 15:45	FCこもの vs 明和FC	尾鷲FC	一身田FC	御園SSS vs 愛宕SS	橋北SSヴァモス	つつじが丘SSS

代表者・審判会議 8:30～

終了後第1試合の選手チェック

その後各チーム選手チェックを随時行いますので本部に来てください。

Aピッチ……コルクあり Bピッチ……コルクなし

WU場所……会場指定の場所にてお願いします。

会場責任者 前村 敦史

連絡先 090-7601-6955

第41回 全日本少年サッカー大会 三重県大会 3日目

平成29年11月19日(日)

会場: 員弁運動公園サッカー場

Aブロック

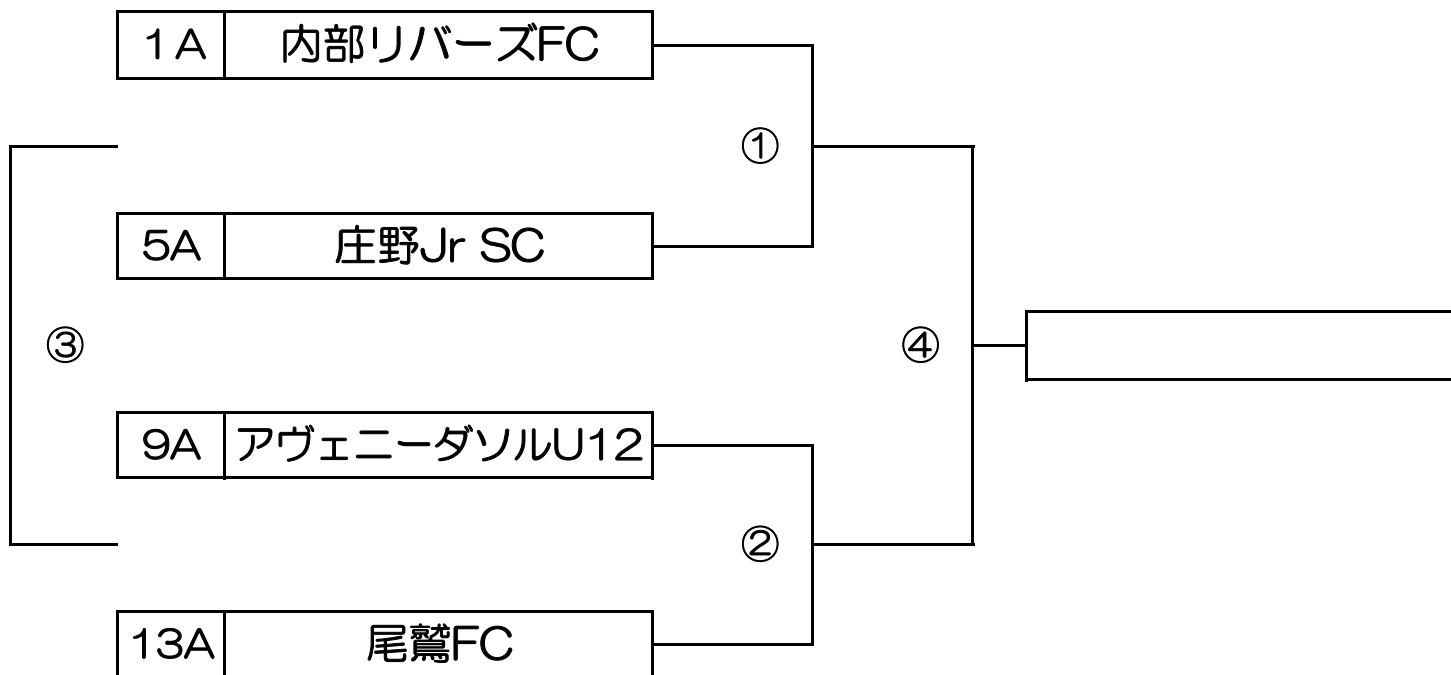

Bブロック

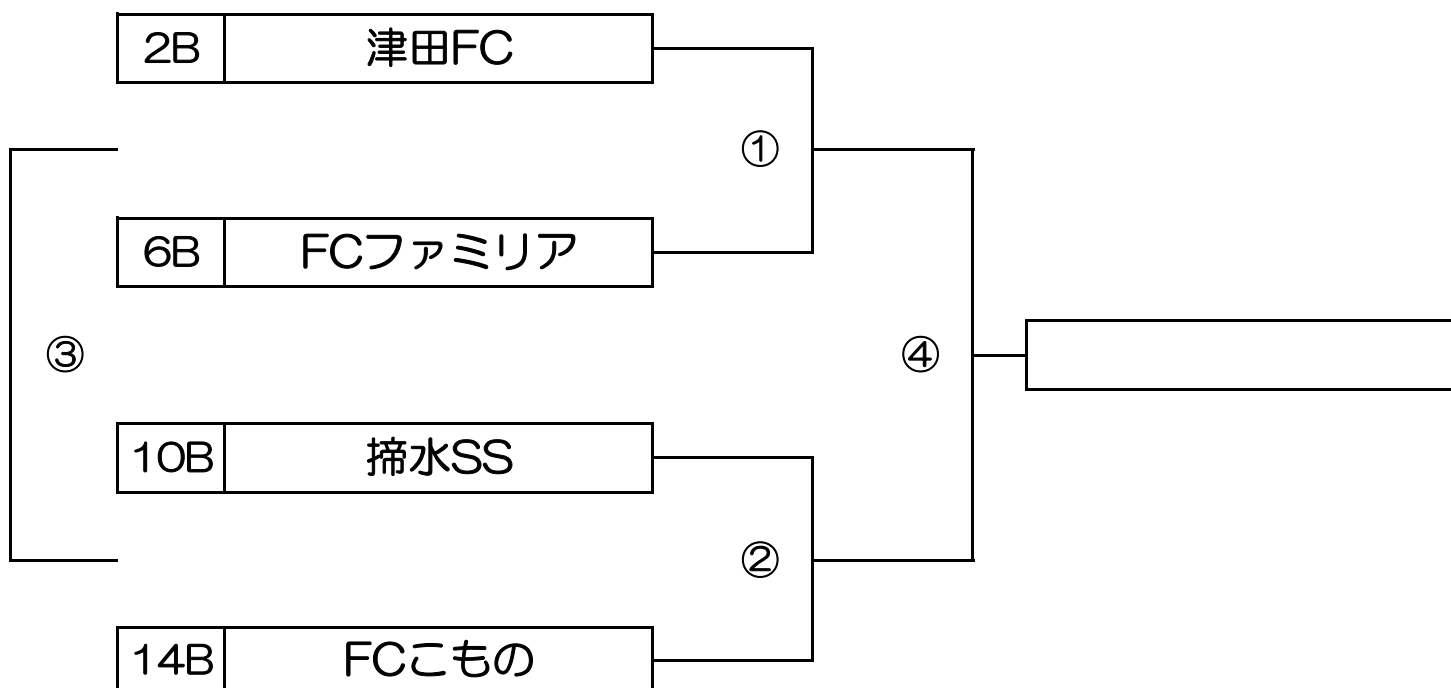

第41回 全日本少年サッカー大会 三重県大会 3日目 【平成29年11月19日（日）】

試合会場: 員弁運動公園サッカー場

マッチ順	時間	Aピッチ			Bピッチ		
		対戦	主審	補助審判	対戦	主審	補助審判
①	9:30 ? 10:15	内部リバーズFC vs 庄野Jr SC	掃水SS	FCこもの	津田FC vs FCファミリア	アヴェニータソルU12	尾鷲FC
②	10:30 ? 11:15	アヴェニータソルU12 vs 尾鷲FC	津田FC	FCファミリア	掃水SS vs FCこもの	内部リバーズFC	庄野Jr SC
	11:15 ? 12:15	休 憩					
③	12:15 ? 13:00	①A負 vs ②A負	①B勝	②B勝	①B負 vs ②B負	①A勝	②A勝
④	13:15 ? 14:00	①A勝 vs ②A勝	①B負	②B負	①B勝 vs ②B勝	①A負	②A負

代表者・審判会議 8:30~

終了後第1試合の選手チェック

その後各チーム選手チェックを随時行いますので本部に来てください。

Aピッチ……コルクあり Bピッチ……コルクなし

WU場所……会場指定の場所にてお願いします。

会場責任者 西岡 信弘 連絡先 090-3259-6324

第41回 全日本少年サッカー大会 三重県大会 3日目

平成29年11月19日(日)

会場: NTN総合運動公園サッカー場

Cブロック

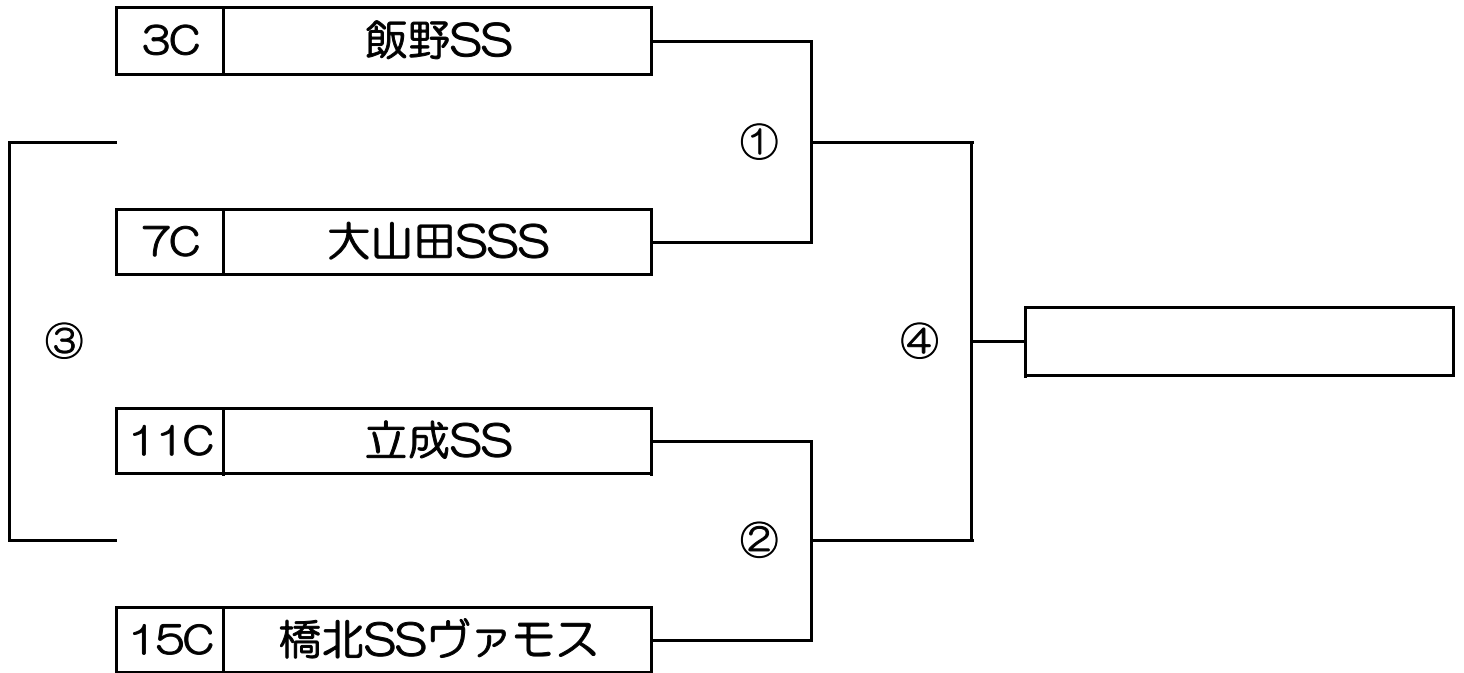

Dブロック

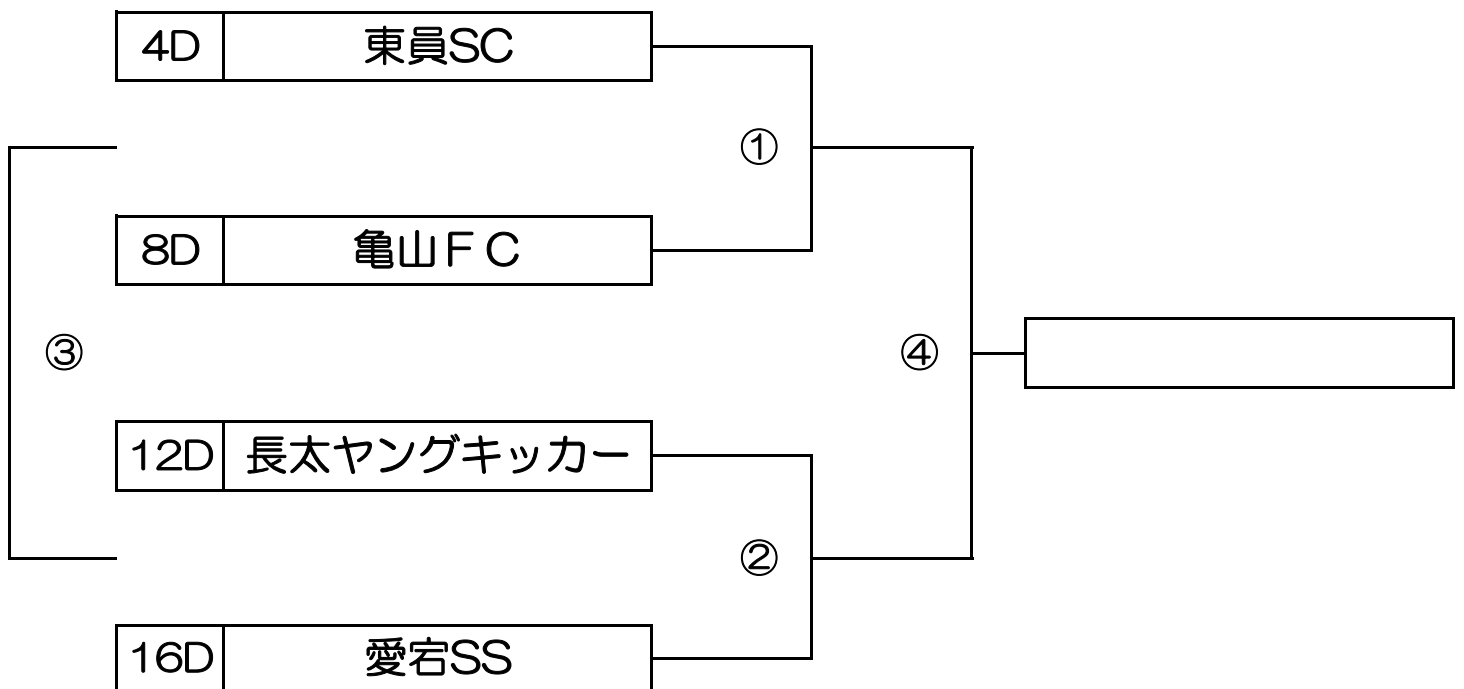

第41回 全日本少年サッカー大会 三重県大会 3日目 【平成29年11月19日（日）】

試合会場: NTN総合運動公園サッカー場

マッチ順	時間	Aピッチ			Bピッチ		
		対戦	主審	補助審判	対戦	主審	補助審判
①	9:30 ? 10:15	飯野SS vs 大山田SSS	長太ヤング キッカー	愛宕SS	東員SC vs 亀山FC	立成SS	橋北SSヴァ モス
②	10:30 ? 11:15	立成SS vs 橋北SSヴァ モス	東員SC	亀山FC	長太ヤング キッカー vs 愛宕SS	飯野SS	大山田SSS
	11:15 ? 12:15	休 憩					
③	12:15 ? 13:00	①A負 vs ②A負	①B勝	②B勝	①B負 vs ②B負	①A勝	②A勝
④	13:15 ? 14:00	①A勝 vs ②A勝	①B負	②B負	①B勝 vs ②B勝	①A負	②A負

代表者・審判会議 8:30～

終了後第1試合の選手チェック

その後各チーム選手チェックを随時行いますので本部に来てください。

Aピッチ……コルクあり Bピッチ……コルクなし

WU場所……会場指定の場所にてお願いします。

会場責任者 西岡 信弘 連絡先 090-3259-6324

第41回 全日本少年サッカー大会 三重県大会 決勝大会

平成29年11月26日（日）

会場:三重交通G スポーツの杜 鈴鹿 メイングラウンド

決勝トーナメント

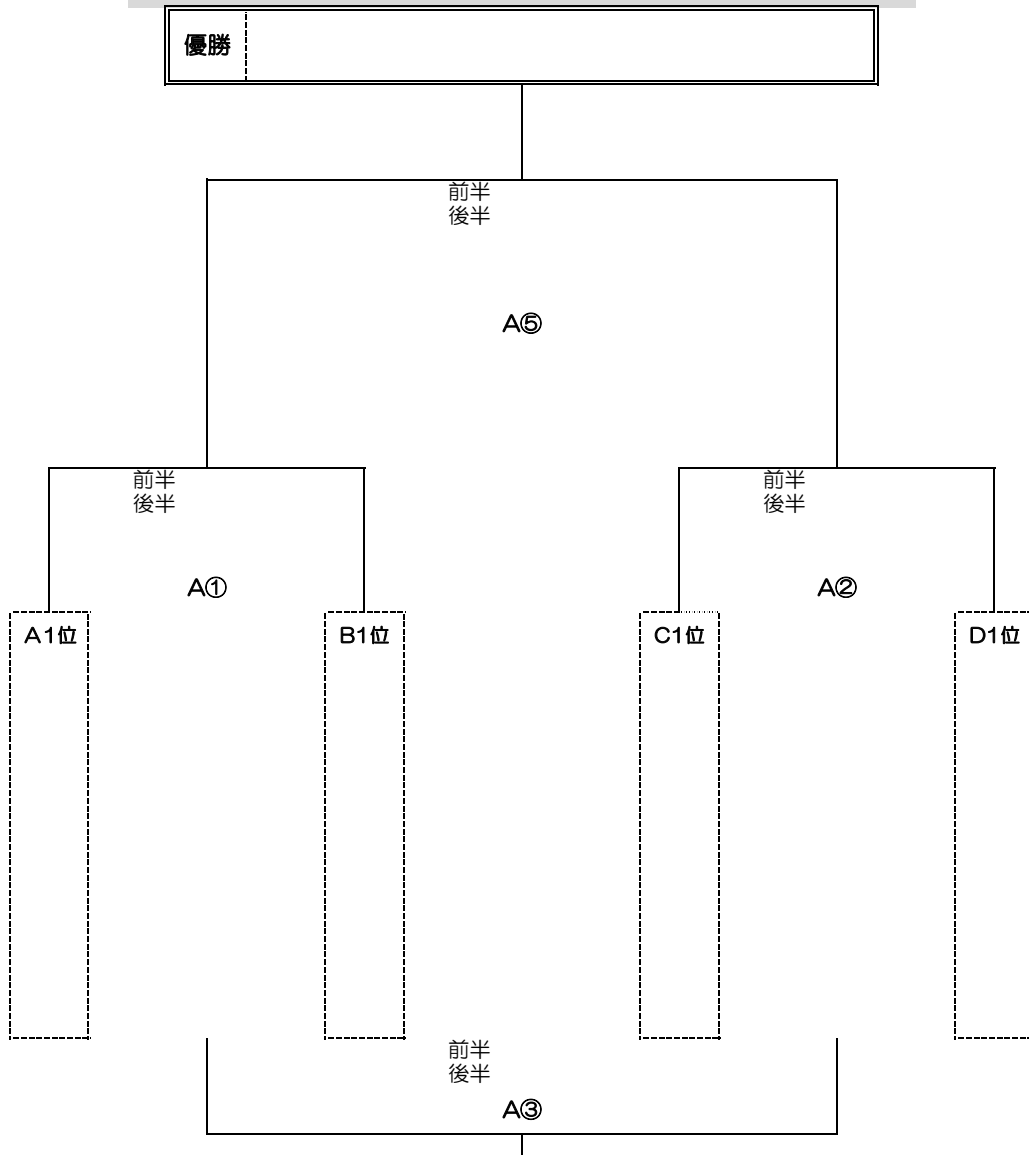

優勝
準優勝
3位
4位

優勝
3位
4位

努力賞（提供: YKK）
グッドマナー賞（提供: 花王）

副賞（提供: ゼビオ）

第41回 全日本少年サッカー大会 三重県大会 決勝大会

平成29年11月26日（日）

会場:三重交通G スポーツの杜 鈴鹿 メイングラウンド

ドリームトーナメント

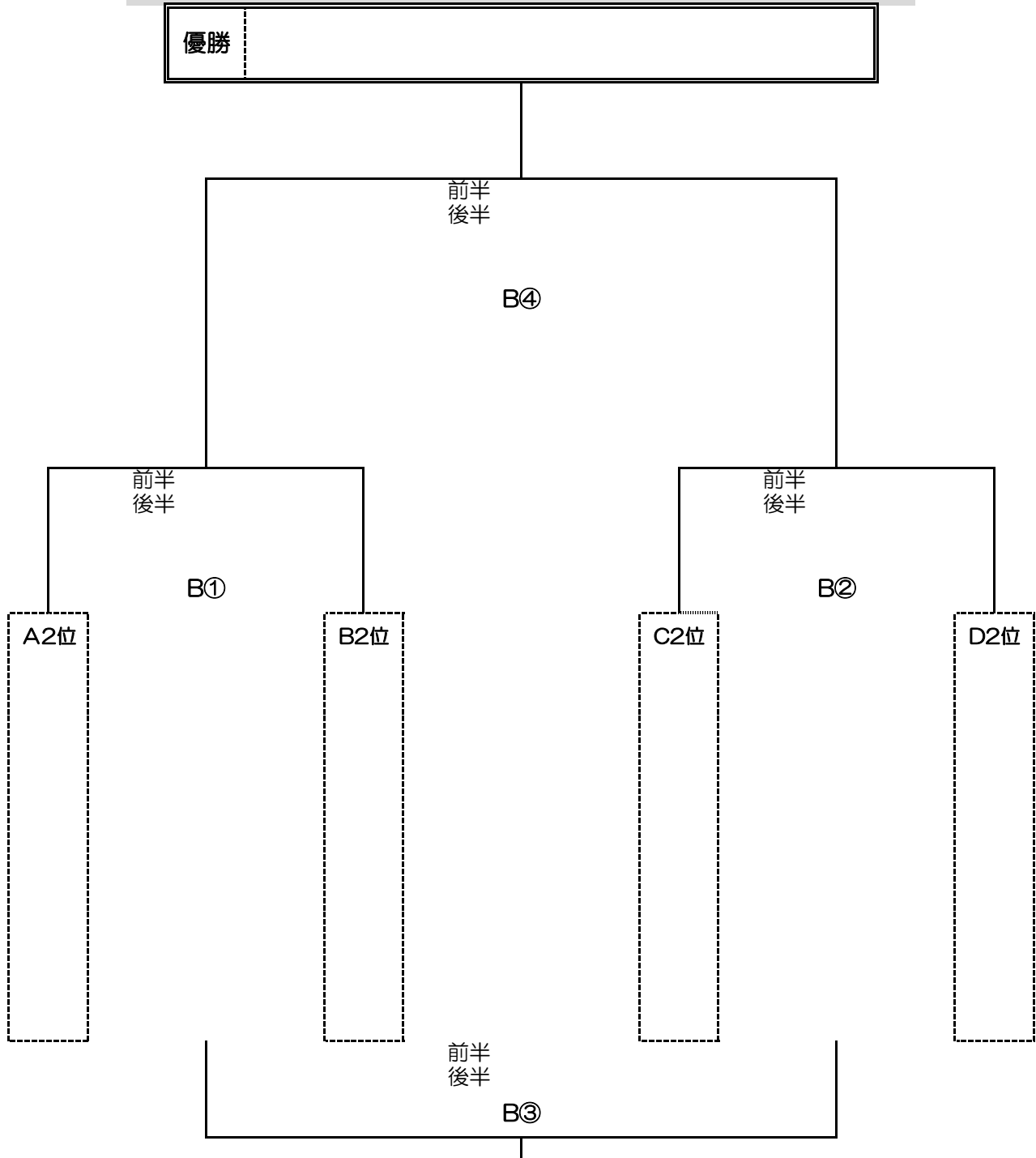

- 1 位
- 2 位
- 3 位
- 4 位

